

LICHT + GLAS - ISMVK

W. Geischläger Ges.m.b.H., Haidingergasse 27, A-1030 Wien

Tel: ++43-1-713 48 50-0 www.lgk.at Email: light@lgk.at

DATENBLATT

LED-Platine Genius Ø 50mm

794 lumen = ca. 80W E27

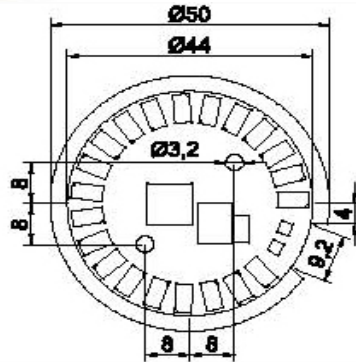

LED-Platine für 230VAC, Oberfläche weiss, Einspeisung über 2-polige WAGO Klemmleiste mit CAGE CLAMP®S-Anschluss-technik

Material:	Aluminium
Maße:	Ø 50mm 1,5mm
Nennleistung:	8W
Lichtstrom:	794 lumen - warmweiss 899 lumen - neutral od. kaltweiss
Wirkungsgrad:	99% 112%
Farbtemperatur:	2900k - 3000k 4700k - 5300k
Anzahl d. LEDs:	21 Stk. Seoul Semiconductor SAW8KG0B
Abstrahlwinkel:	115°
Farbwiedergabeindex:	CRI 80
Eingangsspannung:	205 - 264Vac / 50-60HZ
tc:	max. 70°C Es ist für ausreichende Wärmeableitung zu sorgen. Tc-Wert darf nicht überschritten werden
Leistungsquerschnitt Klemmleisten:	0,2 - 0,75mm ²
Dimmbar:	ca. 30-100% Bauartbedingt kann es unter 30% zu flackern kommen
Vorschaltgerät:	direkte Netzverspannung - nicht notwendig

LICHT + GLAS - ISMVK

W. Geischläger Ges.m.b.H., Haidingergasse 27, A-1030 Wien

Tel: ++43-1-713 48 50-0 www.lgk.at Email: light@lgk.at

DATENBLATT

LED-Platine Genius Ø 89mm

1247 lumen = ca. 120W E27

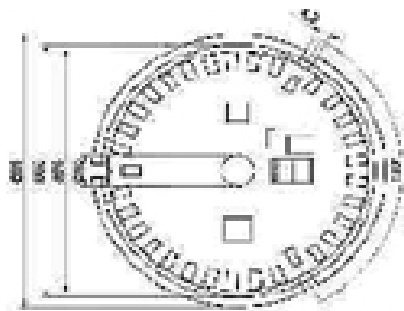

LED-Platine für 230VAC, Oberfläche weiss, Einspeisung über 2-polige WAGO Klemmleiste mit CAGE CLAMP®S-Anschlussstechnik

Material:	Aluminium
Maße:	Ø 89mm 1,5mm
Nennleistung:	12W
Lichtstrom:	1247 lumen - warmweiss 1412 lumen - neutral od. kaltweiss
Wirkungsgrad:	103% 117%
Farbtemperatur:	2900k - 3000k 4700k - 5300k
Anzahl d. LEDs:	33 Stk. Seoul Semiconductor SAW8KG0B
Abstrahlwinkel:	115°
Farbwiedergabeindex:	CRI 80
Eingangsspannung:	205 - 264Vac / 50-60HZ
tc:	max. 70°C Es ist für ausreichende Wärmeableitung zu sorgen. Tc-Wert darf nicht überschritten werden
Leistungsquerschnitt Klemmleisten:	0,2 - 0,75mm ²
Dimmbar:	ca. 30-100% Bauartbedingt kann es unter 30% zu flackern kommen
Vorschaltgerät:	direkte Netzverspannung - nicht notwendig

LICHT + GLAS - ISMVK

W. Geischläger Ges.m.b.H., Haidingergasse 27, A-1030 Wien
Tel: ++43-1-713 48 50-0 www.lgk.at Email: light@lgk.at

DATENBLATT

LED-Platine Genius Ø 118mm

1588 lumen = ca. 160W E27

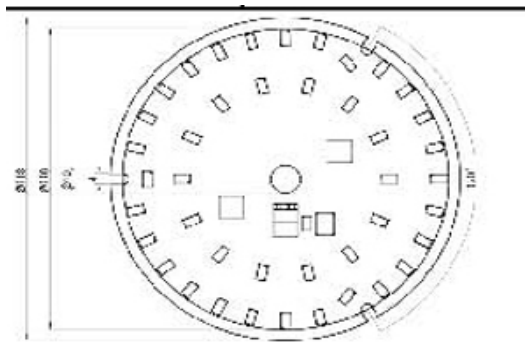
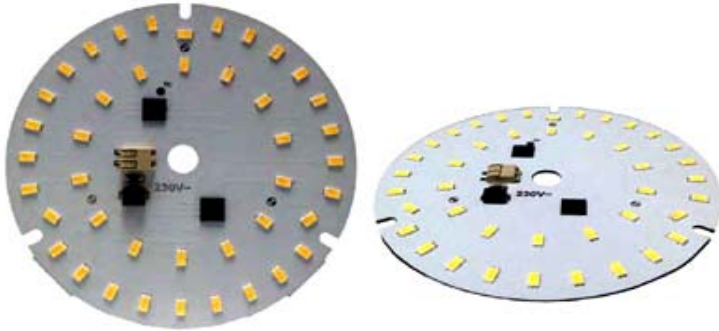

LED-Platine für 230VAC, Oberfläche weiss, Einspeisung über 2-polige WAGO Klemmleiste mit CAGE CLAMP®S-Anschlusstechnik

Material:	Aluminium
Maße:	Ø 118mm 1,5mm
Nennleistung:	16W
Lichtstrom:	1588 lumen - warmweiss 1798 lumen - neutral od. kaltweiss
Wirkungsgrad:	99% 112%
Farbtemperatur:	2900k - 3000k 4700k - 5300k
Anzahl d. LEDs:	42 Stk. Seoul Semiconductor SAW8KG0B
Abstrahlwinkel:	115°
Farbwiedergabeindex:	CRI 80
Eingangsspannung:	205 - 264Vac / 50-60HZ
tc:	max. 70°C Es ist für ausreichende Wärmeableitung zu sorgen. Tc-Wert darf nicht überschritten werden
Leistungsquerschnitt Klemmleisten:	0,2 - 0,75mm ²
Dimmbar:	ca. 30-100% Bauartbedingt kann es unter 30% zu flackern kommen
Vorschaltgerät:	direkte Netzverspannung - nicht notwendig

LICHT + GLAS - ISMVK

W. Geischläger Ges.m.b.H., Haidingergasse 27, A-1030 Wien

Tel: ++43-1-713 48 50-0 www.lgk.at Email: light@lgk.at

DATENBLATT

LED-Platine Genius Ø 200mm

1588 lumen = ca. 160W E27

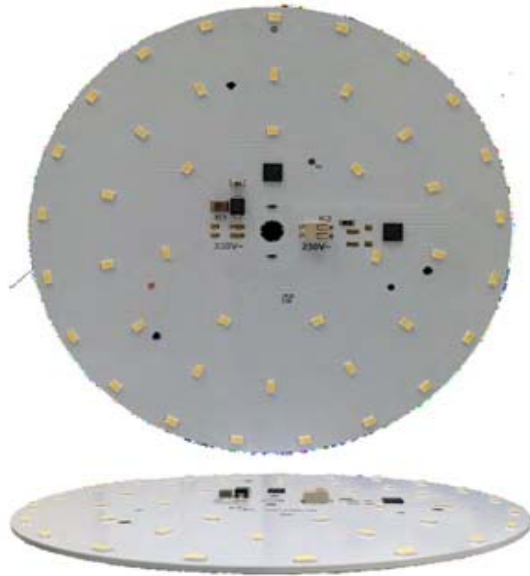

LED-Platine für 230VAC, Oberfläche weiss, Einspeisung über 2-polige WAGO Klemmleiste mit CAGE CLAMP®S-Anschlussstechnik

Material:	Aluminium
Maße:	Ø 200mm 1,5mm
Nennleistung:	16W
Lichtstrom:	1588 lumen - warmweiss 1798 lumen - neutral od. kaltweiss
Wirkungsgrad:	99% 112%
Farbtemperatur:	2900k - 3000k 4700k - 5300k
Anzahl d. LEDs:	42 Stk. Seoul Semiconductor SAW8KG0B
Abstrahlwinkel:	115°
Farbwiedergabeindex:	CRI 80
Eingangsspannung:	205 - 264Vac / 50-60HZ
tc:	max. 70°C Es ist für ausreichende Wärmeableitung zu sorgen. Tc-Wert darf nicht überschritten werden
Leistungsquerschnitt Klemmleisten:	0,2 - 0,75mm ²
Dimmbar:	ca. 30-100% Bauartbedingt kann es unter 30% zu flackern kommen
Vorschaltgerät:	direkte Netzverspannung - nicht notwendig

LICHT + GLAS - LSMVK

W. Geischläger Ges.m.b.H., Haidingergasse 27, A-1030 Wien

Tel: ++43-1-713 48 50-0 www.lgk.at Email: light@lgk.at

DATENBLATT

LED-Platine Genius Ø 260mm

2381 lumen = ca. 240W E27

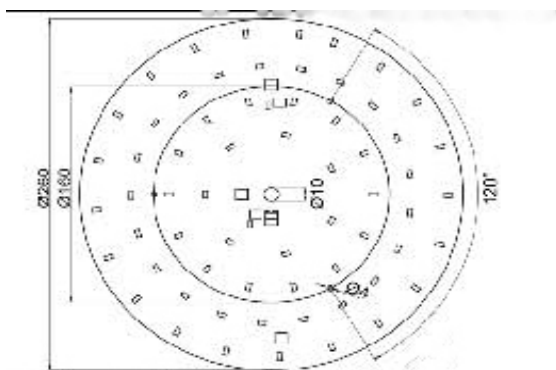

LED-Platine für 230VAC, Oberfläche weiss, Einspeisung über 2-polige

WAGO Klemmleiste mit CAGE CLAMP®S-Anschlussstechnik

Material: Aluminium

Maße: Ø 260mm 1,5mm

Nennleistung: 24W

Lichtstrom: 2381 lumen - warmweiss

2696 lumen - neutral od. kaltweiss

Wirkungsgrad: 99%

112%

Farbtemperatur: 2900k - 3000k

4700k - 5300k

Anzahl d. LEDs: 63 Stk. Seoul Semiconductor SAW8KG0B

Abstrahlwinkel: 115°

Farbwiedergabeindex: CRI 80

Eingangsspannung: 205 - 264Vac / 50-60HZ

tc: max. 70°C

Es ist für ausreichende Wärmeableitung

zu sorgen. Tc-Wert darf nicht überschritten werden

Leistungsquerschnitt Klemmleisten: 0,2 - 0,75mm²

Dimmbar: ca. 30-100%

Bauartbedingt kann es unter 30%

zu flackern kommen

Vorschaltgerät:

direkte Netzverspannung - nicht notwendig

LICHT + GLAS - ISMVK

W. Geischläger Ges.m.b.H., Haidingergasse 27, A-1030 Wien

Tel: ++43-1-713 48 50-0 www.lgk.at Email: light@lgk.at

DATENBLATT

LED-Platine Genius 110x110mm

454 lumen = ca. 40W E27

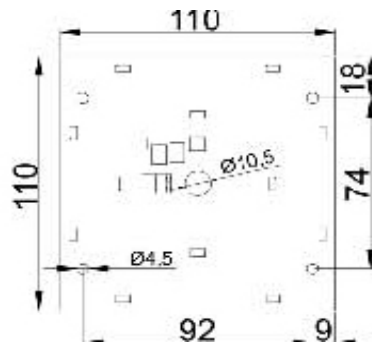
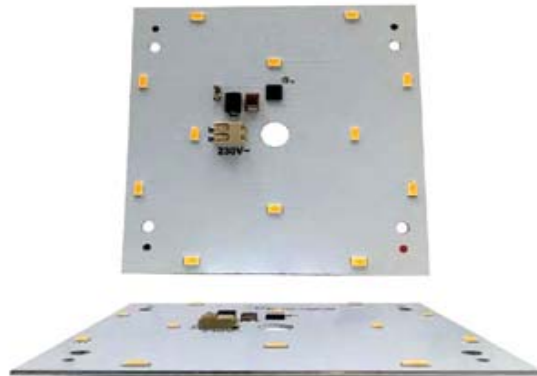

LED-Platine für 230VAC, Oberfläche weiss, Einspeisung über 2-polige WAGO Klemmleiste mit CAGE CLAMP®S-Anschlussstechnik

Material:	Aluminium
Maße:	110 x 110mm 1,5mm
Nennleistung:	4W
Lichtstrom:	454 lumen - warmweiss 514 lumen - neutral od. kaltweiss
Wirkungsgrad:	113% 128%
Farbtemperatur:	2900k - 3000k 4700k - 5300k
Anzahl d. LEDs:	12 Stk. Seoul Semiconductor SAW8KG0B
Abstrahlwinkel:	115°
Farbwiedergabeindex:	CRI 80
Eingangsspannung:	205 - 264Vac / 50-60HZ
tc:	max. 70°C Es ist für ausreichende Wärmeableitung zu sorgen. Tc-Wert darf nicht überschritten werden
Leistungsquerschnitt Klemmleisten:	0,2 - 0,75mm ²
Dimmbar:	ca. 30-100% Bauartbedingt kann es unter 30% zu flackern kommen
Vorschaltgerät:	direkte Netzverspannung - nicht notwendig

LICHT + GLAS - LSMWK

W. Geischläger Ges.m.b.H., Haidingergasse 27, A-1030 Wien

Tel: ++43-1-713 48 50-0 www.lgk.at Email: light@lgk.at

DATENBLATT

LED-Platine Genius 110x110mm

794 lumen = ca.80W E27

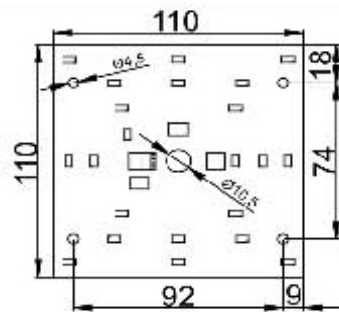
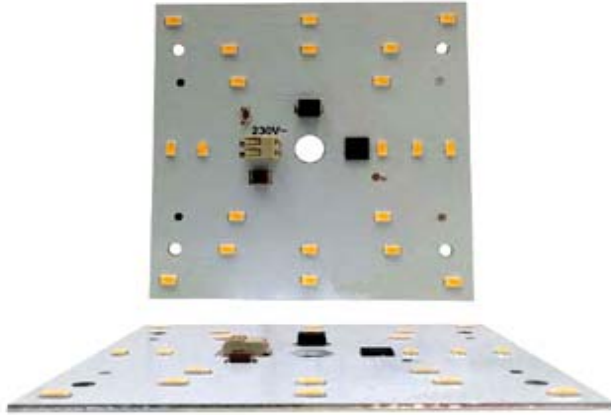

LED-Platine für 230VAC, Oberfläche weiss, Einspeisung über 2-polige WAGO Klemmleiste mit CAGE CLAMP®S-Anschluss-technik

Material:	Aluminium
Maße:	110 x 110mm 1,5mm
Nennleistung:	8W
Lichtstrom:	794 lumen - warmweiss 899 lumen - neutral od. kaltweiss
Wirkungsgrad:	99% 112%
Farbtemperatur:	2900k - 3000k 4700k - 5300k
Anzahl d. LEDs:	21 Stk. Seoul Semiconductor SAW8KG0B
Abstrahlwinkel:	115°
Farbwiedergabeindex:	CRI 80
Eingangsspannung:	205 - 264Vac / 50-60HZ
tc:	max. 70°C Es ist für ausreichende Wärmeableitung zu sorgen. Tc-Wert darf nicht überschritten werden
Leistungsquerschnitt Klemmleisten:	0,2 - 0,75mm ²
Dimmbar:	ca. 30-100% Bauartbedingt kann es unter 30% zu flackern kommen
Vorschaltgerät:	direkte Netzverspannung - nicht notwendig

LICHT + GLAS - ISMVK

W. Geischläger Ges.m.b.H., Haidingergasse 27, A-1030 Wien

Tel: ++43-1-713 48 50-0 www.lgk.at Email: light@lgk.at

DATENBLATT

LED-Platine Genius 150x150mm

794 lumen = ca. 80W E27

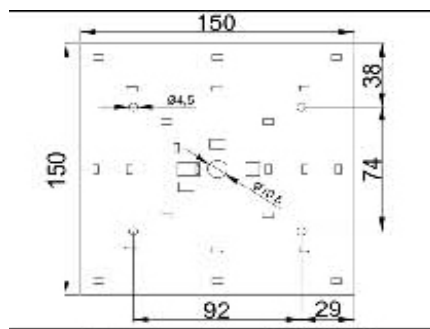
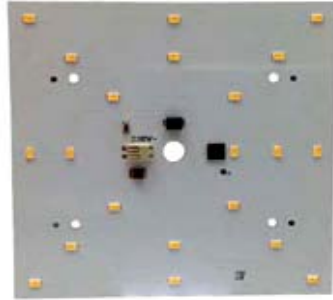

LED-Platine für 230VAC, Oberfläche weiss, Einspeisung über 2-polige WAGO Klemmleiste mit CAGE CLAMP®S-Anschlussstechnik

Material:	Aluminium
Maße:	150 x 150mm 1,5mm
Nennleistung:	8W
Lichtstrom:	794 lumen - warmweiss 899 lumen - neutral od. kaltweiss
Wirkungsgrad:	99% 112%
Farbtemperatur:	2900k - 3000k 4700k - 5300k
Anzahl d. LEDs:	21 Stk. Seoul Semiconductor SAW8KG0B
Abstrahlwinkel:	115°
Farbwiedergabeindex:	CRI 80
Eingangsspannung:	205 - 264Vac / 50-60HZ
tc:	max. 70°C Es ist für ausreichende Wärmeableitung zu sorgen. Tc-Wert darf nicht überschritten werden
Leistungsquerschnitt Klemmleisten:	0,2 - 0,75mm ²
Dimmbar:	ca. 30-100% Bauartbedingt kann es unter 30% zu flackern kommen
Vorschaltgerät:	direkte Netzverspannung - nicht notwendig

LICHT + GLAS - ISMVK

W. Geischläger Ges.m.b.H., Haidingergasse 27, A-1030 Wien

Tel: ++43-1-713 48 50-0 www.lgk.at Email: light@lgk.at

DATENBLATT

LED-Platine Genius 200x200mm

1588 lumen = ca. 160W E27

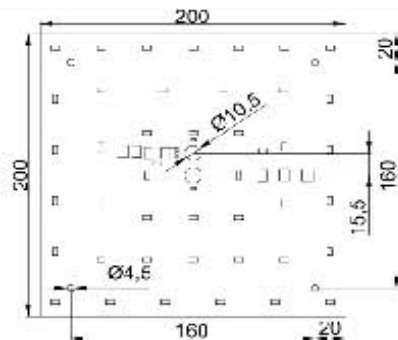
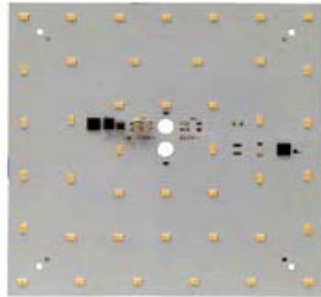

LED-Platine für 230VAC, Oberfläche weiss, Einspeisung über 2-polige WAGO Klemmleiste mit CAGE CLAMP®S-Anschluss technik

Material:	Aluminium
Maße:	200 x 200mm 1,5mm
Nennleistung:	16W
Lichtstrom:	1588 lumen - warmweiss 1798 lumen - neutral od. kaltweiss
Wirkungsgrad:	99% 112%
Farbtemperatur:	2900k - 3000k 4700k - 5300k
Anzahl d. LEDs:	42 Stk. Seoul Semiconductor SAW8KG0B
Abstrahlwinkel:	115°
Farbwiedergabeindex:	CRI 80
Eingangsspannung:	205 - 264Vac / 50-60HZ
tc:	max. 70°C Es ist für ausreichende Wärmeableitung zu sorgen. Tc-Wert darf nicht überschritten werden
Leistungsquerschnitt Klemmleisten:	0,2 - 0,75mm ²
Dimmbar:	ca. 30-100% Bauartbedingt kann es unter 30% zu flackern kommen
Vorschaltgerät:	direkte Netzverspannung - nicht notwendig

LICHT + GLAS - ISMVK

W. Geischläger Ges.m.b.H., Haidingergasse 27, A-1030 Wien

Tel: ++43-1-713 48 50-0 www.lgk.at Email: light@lgk.at

DATENBLATT

LED-Platine Genius 250x250mm

2381 lumen = ca. 240W E27

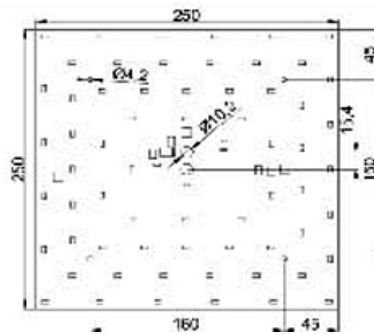
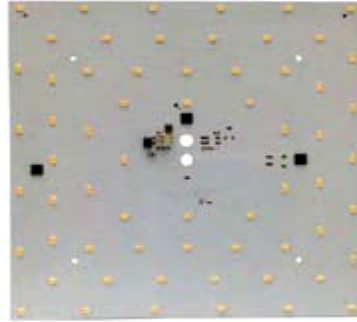

LED-Platine für 230VAC, Oberfläche weiss, Einspeisung über 2-polige WAGO Klemmleiste mit CAGE CLAMP®S-Anschluss-technik

Material:	Aluminium
Maße:	250 x 250mm 1,5mm
Nennleistung:	24W
Lichtstrom:	2381 lumen - warmweiss 2696 lumen - neutral od. kaltweiss
Wirkungsgrad:	99% 112%
Farbtemperatur:	2900k - 3000k 4700k - 5300k
Anzahl d. LEDs:	63 Stk. Seoul Semiconductor SAW8KG0B
Abstrahlwinkel:	115°
Farbwiedergabeindex:	CRI 80
Eingangsspannung:	205 - 264Vac / 50-60HZ
tc:	max. 70°C Es ist für ausreichende Wärmeableitung zu sorgen. Tc-Wert darf nicht überschritten werden
Leistungsquerschnitt Klemmleisten:	0,2 - 0,75mm ²
Dimmbar:	ca. 30-100% Bauartbedingt kann es unter 30% zu flackern kommen
Vorschaltgerät:	direkte Netzverspannung - nicht notwendig

LICHT + GLAS - ISMVK

W. Geischläger Ges.m.b.H., Haidingergasse 27, A-1030 Wien

Tel: ++43-1-713 48 50-0 www.lgk.at Email: light@lgk.at

DATENBLATT

LED-Platine Genius25x80mm

794 lumen = ca.80W E27

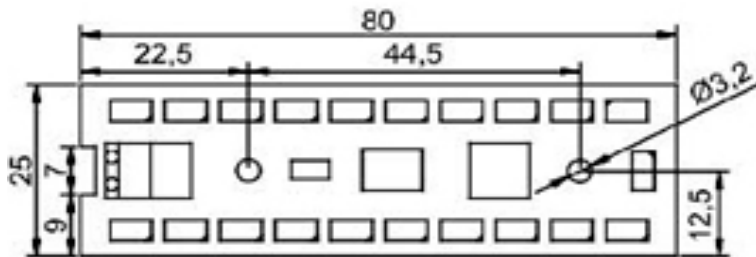
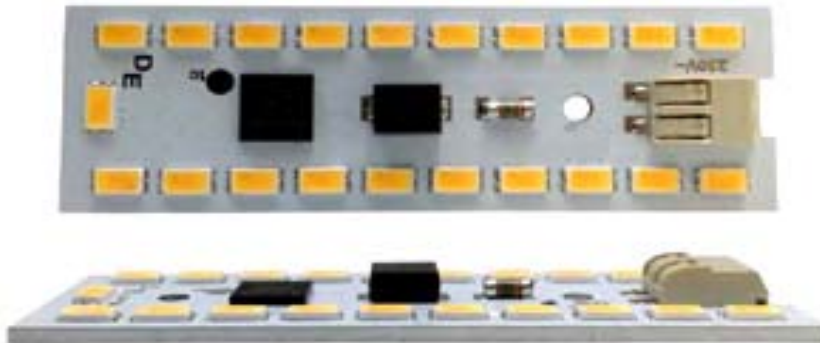

LED-Platine für 230VAC, Oberfläche weiss, Einspeisung über 2-polige WAGO Klemmleiste mit CAGE CLAMP®S-Anschlussstechnik

Material:	Aluminium
Maße:	25 x 80mm 1,5mm
Nennleistung:	8W
Lichtstrom:	794 lumen - warmweiss 899 lumen - neutral od. kaltweiss
Wirkungsgrad:	99% 112%
Farbtemperatur:	2900k - 3000k 4700k - 5300k
Anzahl d. LEDs:	21 Stk. Seoul Semiconductor SAW8KG0B
Abstrahlwinkel:	115°
Farbwiedergabeindex:	CRI 80
Eingangsspannung:	205 - 264Vac / 50-60HZ
tc:	max. 70°C

Es ist für ausreichende Wärmeableitung zu sorgen. Tc-Wert darf nicht überschritten werden

Leistungsquerschnitt Klemmleisten:	0,2 - 0,75mm ²
Dimmbar:	ca. 30-100% Bauartbedingt kann es unter 30% zu flackern kommen
Vorschaltgerät:	direkte Netzverspannung - nicht notwendig

LICHT + GLAS - LSMWK

W. Geischläger Ges.m.b.H., Haidingergasse 27, A-1030 Wien

Tel: ++43-1-713 48 50-0 www.lgk.at Email: light@lgk.at

DATENBLATT

LED-Platine Genius 45x140mm

1588 lumen = ca. 160W E27

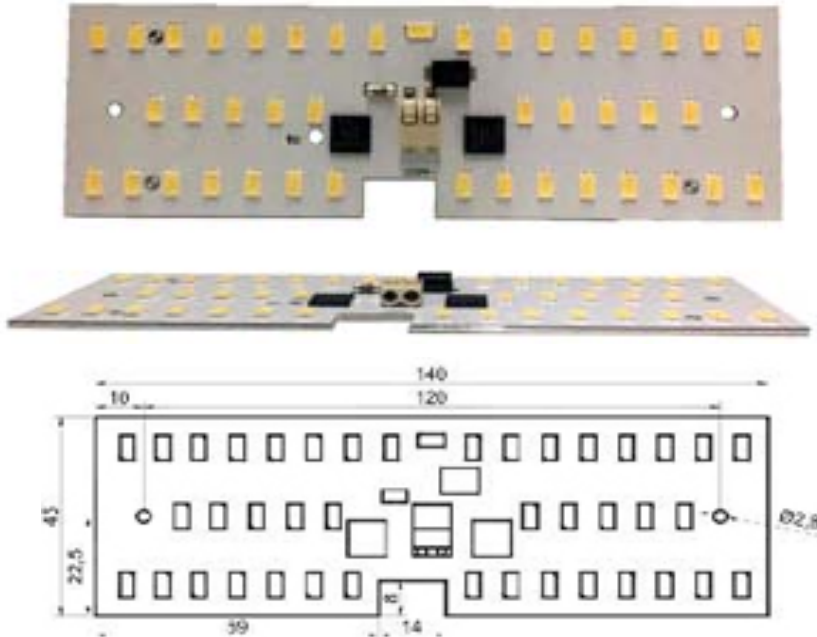

LED-Platine für 230VAC, Oberfläche weiss, Einspeisung über 2-polige WAGO Klemmleiste mit CAGE CLAMP®S-Anschlussstechnik

Material:	Aluminium
Maße:	45 x 140mm 1,5mm
Nennleistung:	16W
Lichtstrom:	1588 lumen - warmweiss 1798 lumen - neutral od. kaltweiss
Wirkungsgrad:	99% 112%
Farbtemperatur:	2900k - 3000k 4700k - 5300k
Anzahl d. LEDs:	42 Stk. Seoul Semiconductor SAW8KG0B
Abstrahlwinkel:	115°
Farbwiedergabeindex:	CRI 80
Eingangsspannung:	205 - 264Vac / 50-60HZ
tc:	max. 70°C Es ist für ausreichende Wärmeableitung zu sorgen. Tc-Wert darf nicht überschritten werden
Leistungsquerschnitt Klemmleisten:	0,2 - 0,75mm ²
Dimmbar:	ca. 30-100% Bauartbedingt kann es unter 30% zu flackern kommen
Vorschaltgerät:	direkte Netzverspannung - nicht notwendig